

THE NEW BMW iX3



Sheer Driving Pleasure

WELCOME TO THE FUTURE.

THE NEW BMW iX3 brings electric driving pleasure to life. Powered by the BMW Heart of Joy, it delivers precision, intelligence, and confidence in every journey.



THE NEW BMW iX3 HIGHLIGHTS



H I G H L I G H T S

THE NEW BMW iX3



BMW "Iconic Glow" Active kidney grille: Highlighting of BMW kidney grille with contour lighting technology.

الشبكة الأمامية بإضاءة مدمجة .



M Sport Package: M high-gloss Shadowline, and M Sport exterior parts.

باقة **M Sport**: إطار من الكروم الأسود اللامع للنوافذ، بالإضافة إلى اكسدات M (أمامي وخلفي) وعتب جانبي بتصميم أيروديناميكي.



20" M aerodynamic wheels Bicolour.

عجلات معدنية رياضية قياس ٢٠ بوصة بتصميم M ثنائية اللون.



Multifunction seats for driver and front **passenger**, can be adjusted electrically, include memory function, 7 massage programs for the front seats and lumbar support.

مقاعد أمامية متعددة الوظائف ومزودين بخاصية تدليك و دعم الظهر، بإمكانية التحكم فيها كهربائياً كما أنها مزودة بخاصية الذاكرة.

THE NEW BMW iX3



M Leather steering wheel.

عجلة قيادة من الجلد بتصميم رياضي ومزودة بشعار "M".

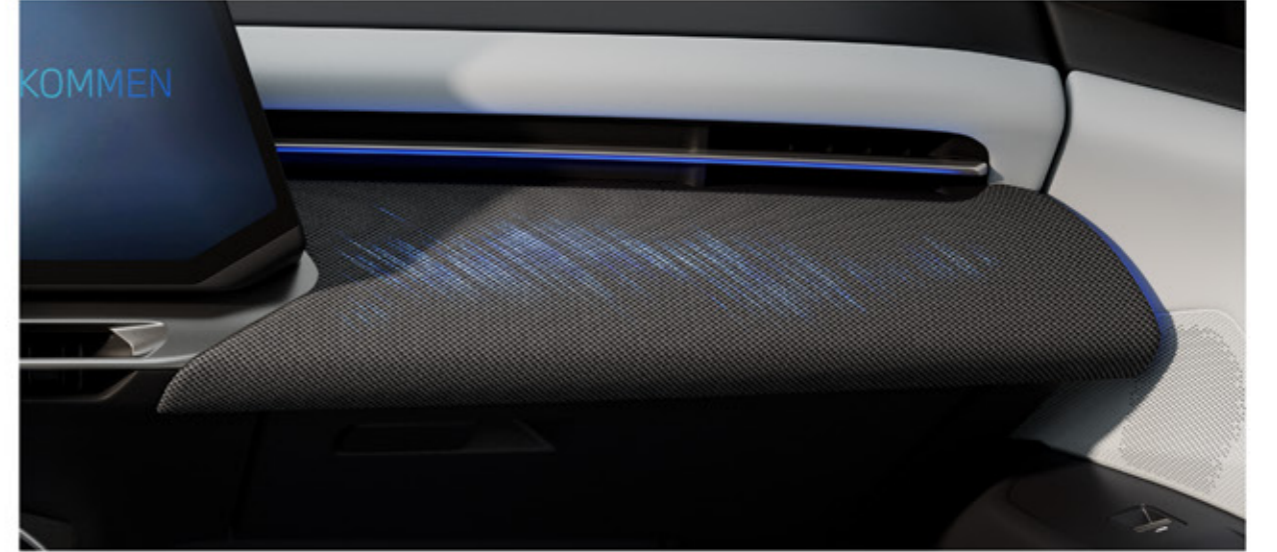

Ambient light package comprises 15 pre-defined selectable light designs in various colors in addition to BMW Welcome Light Carpet.

باقة الإنارة الداخلية التي تشمل ١٥ تصميم إضاءة داخلية بالإضافة إلى باقة الإنارة الترحيبية.



Harman Kardon Surround Sound System with 13 speakers with 365W amplifier power for truly outstanding sound quality. Also, BMW electric "Iconic Sounds" and Acoustic protection for pedestrians.

نظام الصوتي المجسم Harman Kardon مع مكبر رقمي للصوت مزود ب ١٣ سماعة بقوة ٣٦٥ واط لصوت هائل غاية في النقاء، بالإضافة إلى نظام صوت مميز للمحرك الكهربائي مع نظام اصدار صوت للمحرك - لحماية المشاة.



M Sport brakes with Blue painted calipers.

نظام الفرامل الرياضي M باللون الأزرق.

THE NEW BMW iX3 HIGHLIGHTS



THE NEW BMW iX3

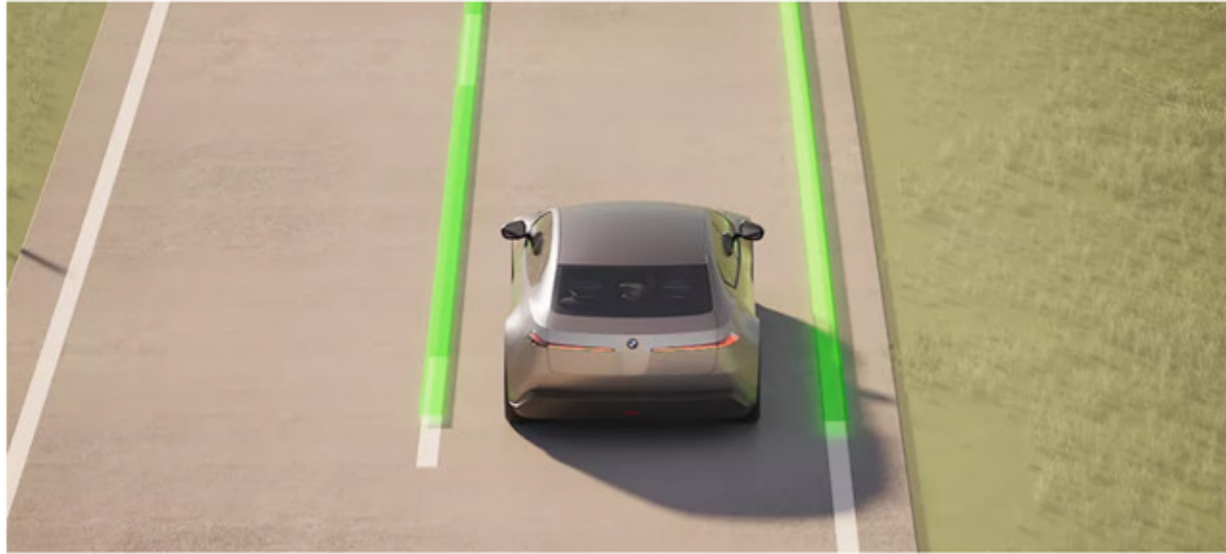

Active Guard:

- Attention assistant with emergency stop
- Blind Spot
- Lane Change Warning
- Lane Departure Warning with Active Return
- Front Collision Warning with Brake Intervention
- Emergency steering intervention
- Emergency Brake Assistant
- Emergency Stop Assistant
- Evasion assistant
- Exit warning

نظام الحماية النشط:

- نظام المساعدة على الانتباه مع مساعد التوقف المفاجئ
- نظام الكشف عن النقاط العمياء
- نظام التنبيه عند الخروج من الحارة المرورية
- نظام التنبيه عند مغادرة الحارة المرورية مع مساعد عودة السيارة للمسار
- نظام التنبيه وتفعيل المكابح عند الاقتراب من الاصطدام
- نظام التوجيه الطارئ في حالة الاقتراب من الاصطدام
- نظام المكابح الطارئ في حالة الاقتراب من الاصطدام
- نظام التوقف الطارئ على جانب الطريق في حالة عدم القدرة على استكمال القيادة
- نظام تحويل مسار السيارة في حالة الاقتراب من الاصطدام
- نظام التنبيه عند الخروج من السيارة



BMW Panoramic iDrive: An advanced display system powered by BMW OS X, combining the BMW Panoramic Vision display that extends across the windshield to show driving data, a high-resolution central display with Free-Cut Design for control of different systems.

نظام BMW للترفيه والمعلومات: نظام تشغيل BMW OS X مدمج في شاشة بتصميم عصري عالية الوضوح والدقة لعرض أنظمة الترفيه.



Driving Assistant Plus supports and relieves you while steering and braking. Upon request, it regulates speed and distance to the vehicle in front and helps you keep your BMW in its lane. The system automatically adjusts to detected speed limits and even slows down when approaching bends, roundabouts and junctions.

نظام Driving Assistant Plus يوفر الدعم والراحة أثناء التوجيه والكبح. عند الطلب، ينظم السرعة والمسافة بينك وبين السيارة التي أمامك ويساعدك على إبقاء سيارتك BMW في مسارها. يتكيف النظام تلقائياً مع حدود السرعة المكتشفة كما يتباطأ عند الاقتراب من المنعطفات والممرات الدائرية والتقاطعات.

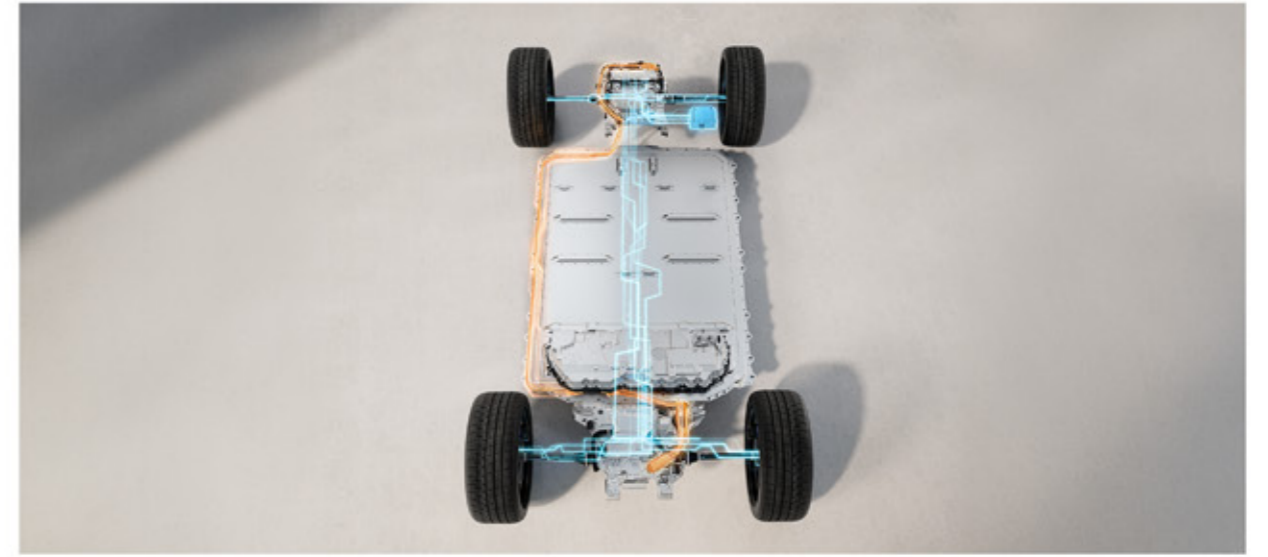

Battery with a range of up to 805 km¹ (WLTP) on a full battery and can utilise ultra-rapid charging infrastructure where available. It intelligently adapts to your driving habits and can automatically plan charging stops during long journeys.

بطارية بمدى يصل إلى ٨٠٥ كم^١ (WLTP) عند شحن البطارية بالكامل، ويمكنها الاستفادة من البنية التحتية للشحن فائق السرعة حيثما كان ذلك متاحاً. تتكيف السيارة بذكاء مع عادات القيادة الخاصة بك ويمكنها التخطيط تلقائياً للتوقف في محطات الشحن أثناء الرحلات الطويلة.

THE NEW BMW iX3



Adaptive LED Headlights with cornering lights offer a bright and efficient bi-LED light for low beam and high beam featuring BMW Selective Beam and High Beam Assistance.

مصباح أمامية ذكية تفاعلية بخاصية إنارة المنحنيات ونظام الإضاءة الذكي بخاصية عدم الإبهار ونظام التحكم الأوتوماتيكي في الإضاءة العالية الأمامية للسيارة ودرجة التوزيع.

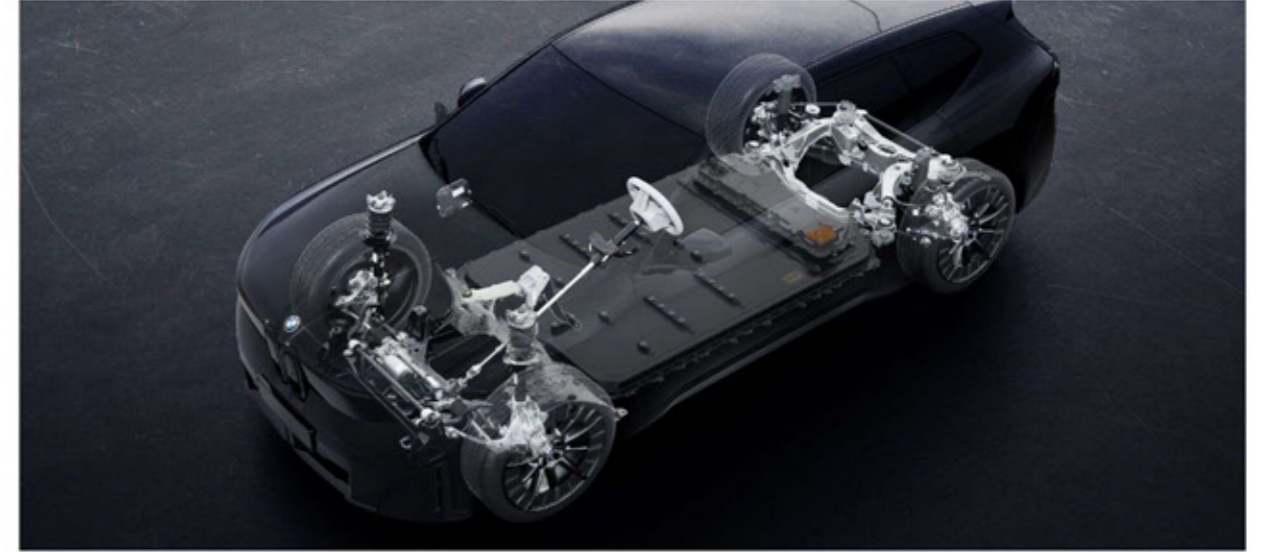

Two specially designed featuring Gen6 eDrive technology. Positioned at the front and rear axles, these motors engage during acceleration and braking, precisely delivering the necessary power according to your needs and the driving conditions.

محركين كهربائيين يتميزان بتقنية الجيل السادس للمحركات الكهربائية. يعمل المحركان المثبتين على المحورين الأمامي والخلفي أثناء التسارع والكبح، مما يوفر بدقة الطاقة اللازمة وفقاً لاحتياجاتك وظروف القيادة.



Comfort Access: Allows keyless entry to the vehicle doors and tailgate.

خاصية فتح وغلق السيارة بدون مفتاح للأبواب وغطاء صندوق الأمتعة.



Parking Assistant Plus provides enhanced parking views with a 360° view, allowing you to monitor all sides of the vehicle. You can save repeated parking manoeuvres and execute them semi-automatically at any time with Reversing assistant.

نظام ركن السيارة **Parking Assistant Plus** يوفر رؤية محسنة لمحيط السيارة مع رؤية شاملة بزاوية ٣٦٠ درجة، مما يسمح لك بمراقبة جميع جوانب السيارة. يمكنك حفظ مناورات الركن المتكررة وتنفيذها بشكل شبه تلقائي في أي وقت مع مساعد للرجوع للخلف.

THE NEW BMW iX3



The xDrive is BMW's intelligent all-wheel drive system. Ideally designed for the X range models, the BMW xDrive works collectively with Dynamic Stability Control to manage the best power distribution to each wheel upon sensing slippery or non-ideal driving road conditions. Delivering responsive handling and surefooted traction, the combination of power and agility turns any journey into an adventure-packed endeavor.

إنه النظام العبقري ثبات xDrive للدفع الرباعي من BMW. لقد صمم خصيصاً للسيارات العائلية X ليعمل بإنسيابية مع نظام التحكم في السيارة حيث يوزع قوة التحكم والاتزان على إطارات السيارة الأربع فتوفر لك السيطرة الكاملة في أثناء القيادة لتصبح رحلتك أكثر متعة وأماناً في الوقت نفسه.



3-Zone Automatic Air Conditioning: includes separate temperature control for driver, front passenger and also rear passengers.

نظام أوتوماتيكي لتكييف الهواء يتحكم ثلاثي المناطق: يشمل فتحات تهوية ووحدات تحكم منفصلة في الحرارة الخاصة بصف المقاعد الثاني من السيارة ويمكن ضبط الحرارة بدرجات مستقلة عن المقاعد الأمامية.



Panoramic sunroof with climate comfort glazing.

فتحة سقف بانوراما معتمه لمزيد من الراحة.



Sun protection glazing.

زجاج خلفي وجانبي خلفي معتم.

THE NEW BMW iX3



Travel & Comfort System: It enables the attachment of the Clothes Hanger, Universal Hook, Folding Table, or a Tablet Holder. Additionally, it includes USB Type-C 45W connections for the 2nd seat row passengers.

نظام السفر والراحة: يتيح ربط علاقة الملابس، أو الطاولة القابلة للطي، أو حامل أجهزة التابلت. بالإضافة إلى ذلك، فهي تشتمل على وصلات USB من النوع C بقدرة ٤٥ واط لركاب الصف الثاني مع تجهيز في خلفية المقاعد لتركييب الإكسسوارات.



3D Head-Up Display that projects key driving information and driver assistance features directly within the driver's field of vision.

نظام عرض البيانات المجسم حيث يقوم بعرض السرعة و بيانات انظمة القيادة على الزجاج الأمامي مباشرة.

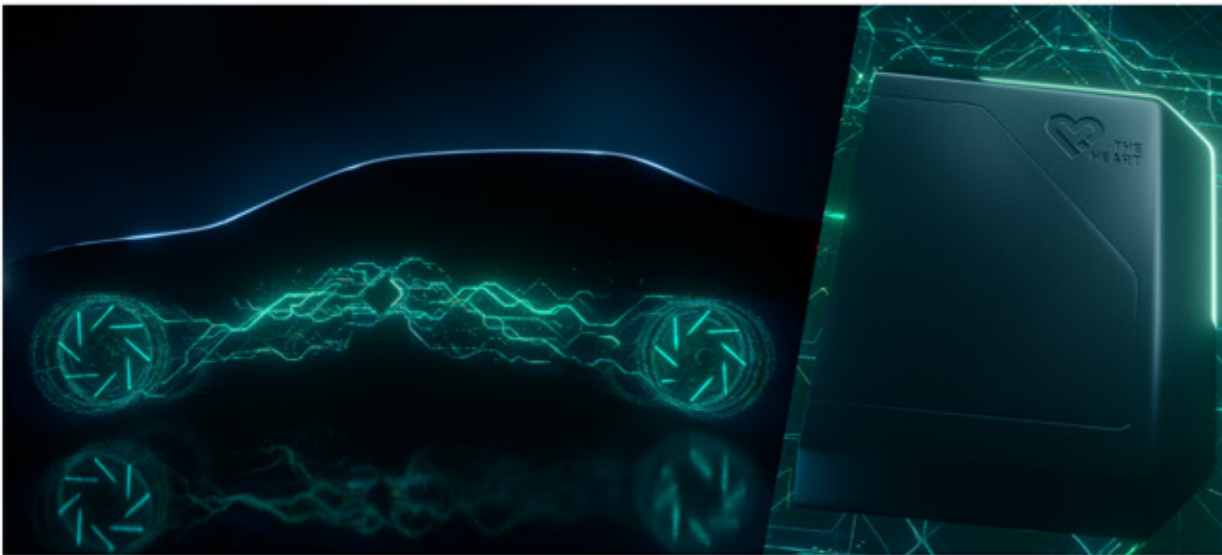

BMW Dynamic Performance Control "Heart of Joy" is a high-performance central control unit and software system. Serving as the "brain" of the upcoming Neue Klasse electric vehicles, it merges traditional powertrain and chassis control algorithms into a single system to deliver drastically improved driving dynamics, stability, and energy efficiency.

وحدة التحكم BMW Heart of Joy كمبيوتر مركزي، يقوم إلى جانب برنامج BMW Dynamic Performance Control، تنسيق جميع العمليات ذات الصلة في ثوان معدودة، مما يضمن ديناميكية استثنائية ودقة معززة للثقة. توفر وظيفة Soft Stop الثورية قيادة سلسلة وأمنة - حتى التوقف الكامل.

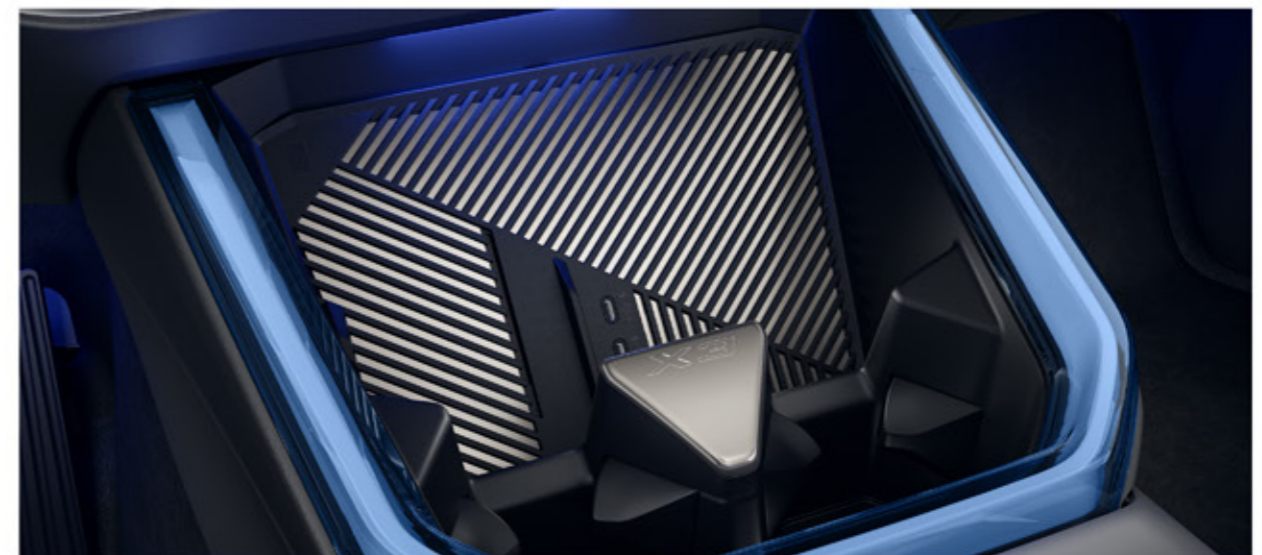

Wireless charging front: Telephony with wireless charging offers a comprehensive telephony package with Bluetooth connectivity.

باقة الشحن اللاسلكي بالأمام: التي تتضمن مؤشر لحالة الشحن بالإضافة إلى خاصيات إضافية للبلوتوث.

THE NEW BMW iX3

SPECIFICATIONS



S P E C I F I C A T I O N S

THE NEW BMW iX3

| المواصفات | SPECIFICATIONS | |
|--|---|---|
| التكنولوجيا | TECHNOLOGY | |
| خاصية الشحن السريع (للتيار المتردد) | AC Charging professional | ○ |
| صوت مميز للمحرك الكهربائي | BMW electric *Iconic Sounds | ○ |
| نظام BMW للترفيه والمعلومات : شاشة بانورامية لعرض بيانات القيادة شاشة وسطية لعرض الخرائط والأنظمة المختلفة خاصة عرض البيانات على الزجاج الأمامي نظام تشغيل OS X | BMW Live Cockpit Plus : BMW Panoramic vision Control display in Free-Cut Design 3D Head-up Display Operating System OS X | ○ |
| النظام الصوتي المجسم Harman Kardon مكبر للصوت مزود ب 13 سماعة بقوة 365 واط | HIFI loudspeaker system Harman Kardon 13 speakers with 365W amplifier power | ○ |
| نظام المساعدة في القيادة : نظام التحكم في المسافة مع السيارة في الأمام أثناء القيادة نظام أوتوماتيكي لخطب سرعة السيارة حسب السرعة القانونية نظام أوتوماتيكي للتوجيه والمحافظة على المسار في الحارة المرورية نظام المساعدة في القيادة في المادين وأثناء الإنعطاف | Driving Assistant Plus : Distance Control Automatic Speed Limit Assist Steering and Lane Control Assistant Route Assistant | ○ |
| نظام المساعدة على صف السيارة: نظام حساسات - أمامية وخلفية نظام كاميرات للرؤية الشاملة حول السيارة مساعد الركن الأوتوماتيكي مساعد الرجوع للخلف | Parking Assistant Plus : Park Distance Control front and rear Surround view cameras Automatic parking Reversing assistant | ○ |
| خاصية توصيل الهاتف مع شاشة السيارة | Smartphone integration | ○ |
| شاحن لاسلكي للهواتف في الأمام | Wireless charging front | ○ |
| أخرى | Others | |
| فرامل كهربائية مع خاصية الكبح الأوتوماتيكي | Parking brake with automatic hold function | ○ |
| زر لتشغيل وإطفاء المحرك | Start/Stop button | ○ |
| العجلات | Alloy Wheels | |
| عجلات معدنية رياضية قياس 20 بوصة بتصميم M ثنائية اللون | 20" M aerodynamic wheels 1047 M Bicolour (8.5 J × 20 / tyres 255/45 R20) | ○ |
| المواصفات | SPECIFICATIONS | |
| المحركات و ناقلات الحركة | Engines & Transmissions | |
| محركين كهربائيين على المحور الأمامي و الخلفي | Electric motors on front and rear axles | ○ |
| التجهيزات | Equipment | |
| الأمان | Safety | |
| نظام اصدار صوت للمحرك - لحماية المشاة | Acoustic protection for pedestrians | ○ |
| نظام انذار | Alarm system | ○ |
| نظام الحماية النشط: نظام المساعدة على الاندفاع مع مساعد التوقف المفاجئ نظام الكشف عن الخطط العمياء نظام التنبيه عند الخروج من الحارة العرورية نظام التنبيه عند مقادير الحارة المرورية مع مساعد عبود السيارة للمسار نظام التنبيه وتفعيل المكابح عند الاقتراب من الاصطدام نظام التوجيه الطارئ في حالة الاقتراب من الاصطدام نظام المكابح الطارئ في حالة الاقتراب من الاصطدام نظام التوقف الطارئ على جانب الطريق في حالة عدم القدرة على استكمال القيادة نظام تحويل مسار السيارة في حالة الاقتراب من الاصطدام نظام التنبيه عند الخروج من السيارة | Active Guard: Attention assistant with emergency stop Blind Spot Lane Change Warning Lane Departure Warning with Active Return Front Collision Warning with Brake Intervention Emergency steering intervention Emergency Brake Assistant Emergency Stop Assistant Evasion assistant Exit warning | ○ |
| الوسائد الهوائية: وسادة هوائية وسطية (مدمجة في مقعد السائق) ستائر هوائية لحماية الرأس أمامية وخلفية وسائد هوائية للسائق والراكب الأمامي مع مستشعر إشغال المقعد وسائد هوائية جانبية للسائق والراكب الأمامي | Airbags: Central airbag (integrated in driver's seat) Curtain head airbags front and rear Driver and front passenger airbags with occupation detector Side airbags for driver and front passenger, integrated in seat backrests | ○ |
| نظام منع الانغلاق للمكابح | Anti-lock Braking System (ABS) | ○ |
| نظام مساعدة السائق على الانتباه أثناء القيادة | Attentiveness assistant | ○ |
| نظام مركزي متطور للتحكم في الاراء و أنظمة الثبات | BMW Dynamic Performance Control *Heart of Joy* | ○ |
| نظام إعادة توليد الطاقة الكهربائية لنظام المكابح ذاتياً | Brake Energy Regeneration | ○ |
| نظام التنبيه عن جودة تآكل الفرامل | Brake-pad wear indicator | ○ |
| نظام القفل المركزي | Central locking | ○ |
| نظام التحكم الديناميكي في مكابح السيارة | Dynamic Brake Control (DBC) | ○ |
| إضاءة ديناميكية في المصابيح الخلفية | Dynamic Braking Lights | ○ |
| نظام التحكم الديناميكي في ثبات السيارة | Dynamic Stability Control (DSC) | ○ |
| نظام التحكم في جر السيارة | Dynamic Traction Control (DTC) | ○ |
| نظام الحماية الإلكتروني ضد السرعة | Electronic vehicle immobilizer | ○ |
| عجلة احتياطية للتطوارئ | Emergency Spare Wheel | ○ |
| نظام التثبيت لمقاعد الأطفال | ISO Fix Child Seat Mounting | ○ |
| تشغيل المحرك بدون مفتاح | Keyless engine start | ○ |
| براغي للعجلات مضادة للسرقة | Locking Wheel Bolts | ○ |
| نظام التنبيه عن وجود ركاب داخل السيارة | Presence Detection | ○ |
| نظام منع رجوع السيارة للخلف على الطرق المائلة | Roll-back Prevention | ○ |
| نظام مراقبة ضغط الإطارات | Tire pressure monitoring system | ○ |
| نظام الدفع الرباعي المتطور xDrive | xDrive | ○ |
| الأداء | Performance | |
| مئيت سرعة مزود بخاصية الفرملة للمحافظة على السرعة | Cruise control with braking function | ○ |
| نظام المكابح الرياضي M | M Sport Brakes | ○ |
| التصميم الخارجي | Exterior | |
| مصابيح أمامية ذكية تفاعلية LED - خاصة بإدارة المنحنيات | Adaptive LED Headlight | ○ |
| نظام أوتوماتيكي لفتح وغلق غطاء الصندوق الخلفي | Automatic operation of tailgate | ○ |
| الشبكة الأمامية بإضاءة مدمجة | BMW *Iconic Glow* kidney grille | ○ |
| نظام الإضاءة الذكي بخاصية عدم الإنهار | BMW selective beam | ○ |
| نظام فتح وغلق الأبواب والحقيبة الخلفية بدون استخدام المفتاح - عند الاقتراب من السيارة | Comfort Access system | ○ |
| مرايات خارجية قابلة للطي كهربائياً | Electrical folding of exterior mirrors | ○ |
| المرايا الخارجية بخاصية التعتيم الأوتوماتيكي - جهة السائق | Exterior mirror on driver's side with automatic anti-dazzle function | ○ |
| نظام التحكم الأوتوماتيكي في درجة وتوزيع الإضاءة العالية الأمامية للسيارة | High Beam Assistant | ○ |
| فتحة سقف بانوراما | Panoramic sunroof with climate comfort glazing | ○ |
| زجاج خلفي وجانبي خلفي معتم | Sun protection glazing | ○ |
| باقة الإثارة الترحيبية | Welcome Light Carpet | ○ |
| باقة M Sport | M Sport Package | ○ |
| إطار من الكروم الأسود اللامع للنوافذ | M high-gloss Shadowline | ○ |
| أكصدمات M (أمامي وخلفي) وعتب جانبي بتصميم إيروديناميكي | M Sport exterior parts | ○ |
| التصميم الداخلي | Interior | |
| تكيف هواء أوتوماتيكي - ٣ مناطق | 3-Zone Automatic air conditioning | ○ |
| باقة الإثارة الداخلية | Ambient light | ○ |
| خاصية دعم الظهر لمقعد السائق والراكب الأمامي | Lumbar Support | ○ |
| عجلة قيادة رياضية من الجلد - تصميم M | M leather steering wheel | ○ |
| مقعد السائق و الراكب الأمامي بخاصية تدليك الظهر | Massage function front | ○ |
| مقاعد أمامية متعددة الوظائف لمقعد السائق و الراكب الأمامي | Multifunctional seats for driver and front passenger | ○ |
| تجهيز في خلفية المقاعد لتثبيت الإكسسوارات (حامل الجهاز اللوحي...إلخ) | Travel and comfort system with 45W type-C charger | ○ |
| المقاعد الخلفية قابلة للطي (٤٠:٢٠:٤٠) | Through Loading System (40:20:40) | ○ |

| المواصفات | SPECIFICATIONS | |
|---|--|---|
| التكنولوجيا | TECHNOLOGY | |
| خاصية الشحن السريع (للتيار المتردد) | AC Charging professional | ○ |
| صوت مميز للمحرك الكهربائي | BMW electric *Iconic Sounds | ○ |
| نظام BMW للترفيه والمعلومات : شاشة بانورامية لعرض بيانات القيادة شاشة وسطية لعرض الخرائط والأنظمة المختلفة خاصة عرض البيانات على الزجاج الأمامي نظام تشغيل OS X | BMW Live Cockpit Plus : BMW Panoramic vision Control display in Free-Cut Design 3D Head-up Display Operating System OS X | ○ |
| النظام الصوتي المجسم Harman Kardon مكبر للصوت مزود ب 13 سماعة بقوة 365 واط | HIFI loudspeaker system Harman Kardon 13 speakers with 365W amplifier power | ○ |
| نظام المساعدة في القيادة : نظام التحكم في المسافة مع السيارة في الأمام أثناء القيادة نظام أوتوماتيكي لخطب سرعة السيارة حسب السرعة القانونية نظام أوتوماتيكي للتوجيه والمحافظة على المسار في الحارة المرورية نظام المساعدة في القيادة في المادين وأثناء الإنعطاف | Driving Assistant Plus : Distance Control Automatic Speed Limit Assist Steering and Lane Control Assistant Route Assistant | ○ |
| نظام المساعدة على صف السيارة: نظام حساسات - أمامية وخلفية نظام كاميرات للرؤية الشاملة حول السيارة مساعد الركن الأوتوماتيكي مساعد الرجوع للخلف | Parking Assistant Plus : Park Distance Control front and rear Surround view cameras Automatic parking Reversing assistant | ○ |
| خاصية توصيل الهاتف مع شاشة السيارة | Smartphone integration | ○ |
| شاحن لاسلكي للهواتف في الأمام | Wireless charging front | ○ |
| أخرى | Others | |
| فرامل كهربائية مع خاصية الكبح الأوتوماتيكي | Parking brake with automatic hold function | ○ |
| زر لتشغيل وإطفاء المحرك | Start/Stop button | ○ |
| العجلات | Alloy Wheels | |
| عجلات معدنية رياضية قياس 20 بوصة بتصميم M ثنائية اللون | 20" M aerodynamic wheels 1047 M Bicolour (8.5 J × 20 / tyres 255/45 R20) | ○ |

T E C H N I C A L D A T A

| معلومات تقنية | ix3 50 xDrive | Technical Data |
|--|---------------|--|
| القدرة القصوى (كيلوات) | 345 | Maximum Output (kW) |
| القدرة القصوى (حصان) | 469 | Maximum Output (hp) |
| الوزن الأقصى (نيوتن-متن) | 645 | Maximum Torque (N.m.) |
| السرعة القصوى (كم/ساعة) | 210 | Top speed (km/h) |
| التسارع من صفر إلى ١٠٠ كم / ساعة (ثانية) | 4,9 | Acceleration 0 - 100 km/h (sec.) |
| استهلاك الطاقة المتوسط (كيلوات ساعة / ١٠٠ كم) | 18.1 - 15.1 | Energy Consumption (combined kWh/100 km) |
| سعة حقيبة الأمتعة (لتر) | 520 -1750 | Luggage compartment (Liter) |
| الوزن (كجم) | 2285 | Kerp weight (kg) |
| الخلوص الأرضي، ملليمتر | 176 | Ground clearance, mm |
| مدى البطارية (كم) | 805 - 673 | Electric range (km) |
| سعة البطارية الإجمالية (كيلوات ساعة) | 113.4 | Gross Battery Capacity (kWh) |
| مدة الشحن بالتيار المتردد (الشاحن العادي - قدرة ١١ كيلوات) ساعة | 11 | Charging time AC (Flex charger 11kW, 0-100%), h |
| مدة الشحن بالتيار المتردد (الشاحن المنزلي - قدرة ٢٢ كيلوات) ساعة | 05:30 | Charging time AC (Wallbox 22kW, 0-100%), h |
| مدة الشحن بالتيار المباشر (الشاحن السريع - قدرة ٥٠ كيلوات) ساعة | 00:56 | Charging time DC (Fast charger 50kW, 0-80%), min. |



THE NEW BMW iX3

DIMENSIONS

D I M E N S I O N S

THE NEW BMW iX3

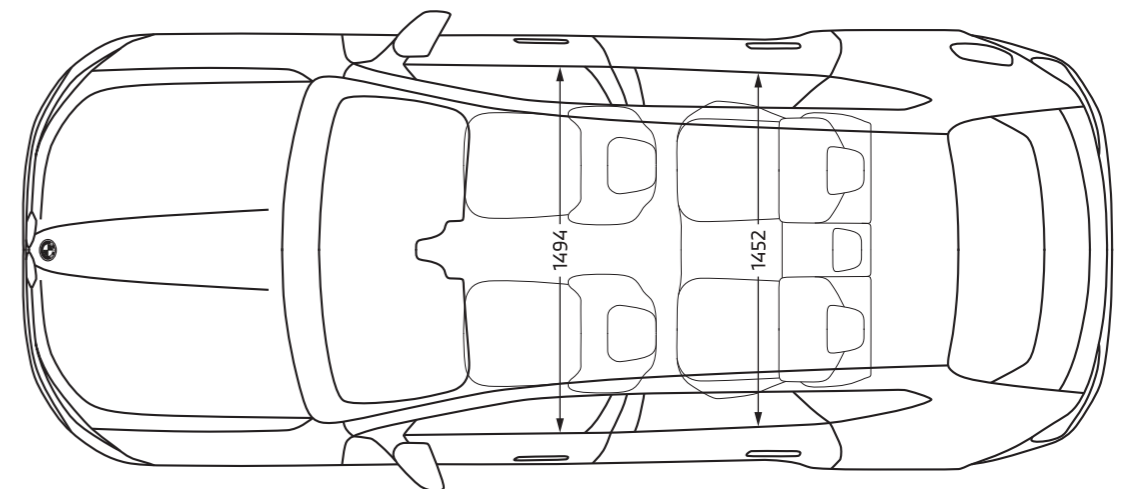
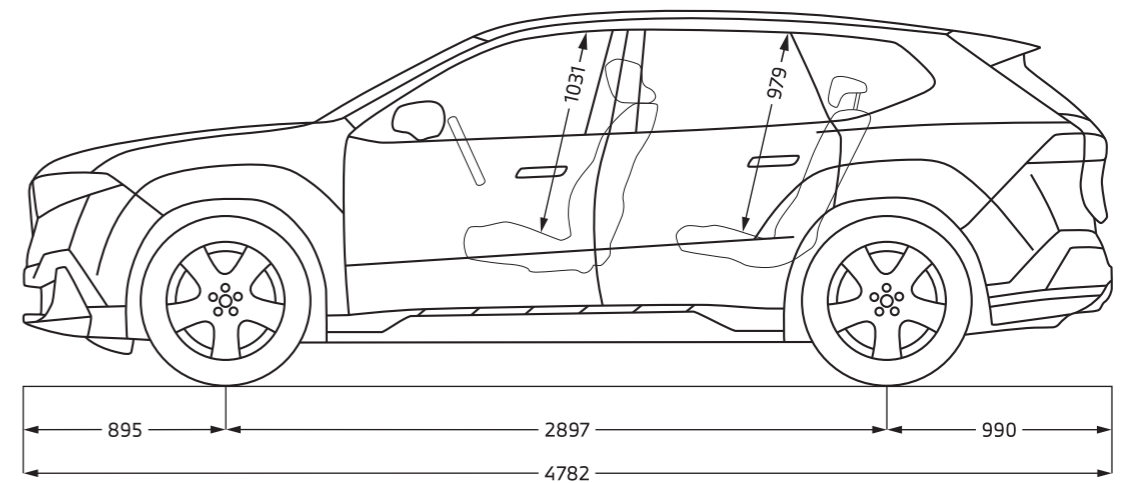
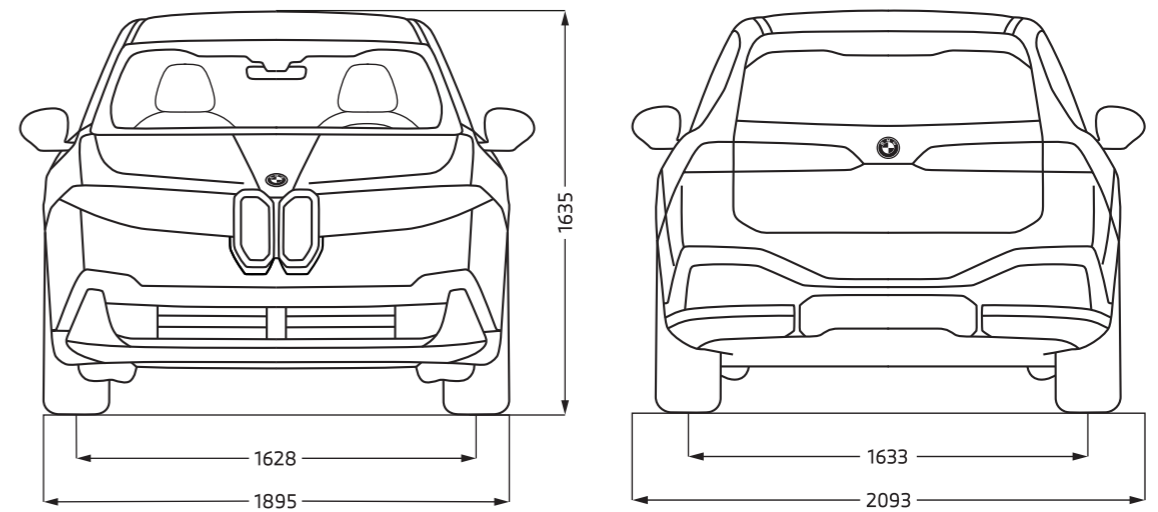

All dimensions are in millimetres.

Luggage compartment capacity: 520 -1750 liters for THE BMW iX3



A WORRY-FREE JOURNEY BEGINS WITH YOUR NEW BMW.

ENJOY FREE MAINTENANCE WITH NO EXTRA FEES FOR
3 YEARS OR 60,000 KM.

WITH AN EXTENDED WARRANTY OF UP TO
5 YEARS OR 200,000 KM.

TERMS & CONDITIONS APPLY.

BMW 
SERVICE
PACKAGE

5-YEAR
WARRANTY OR
200,000 KM

3-YEAR
MAINTENANCE OR
60,000 KM

COLOURS

THE NEW BMW iX3



E X T E R I O R C O L O U R S

THE NEW BMW iX3

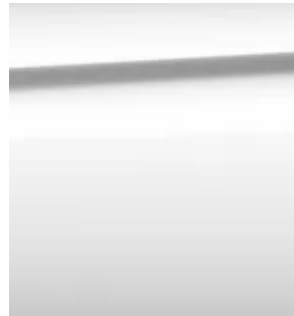

Alpine White

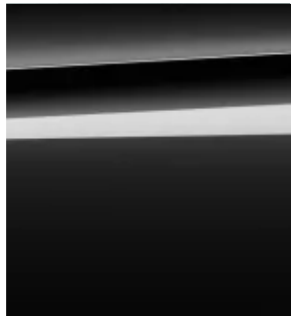

Black Sapphire

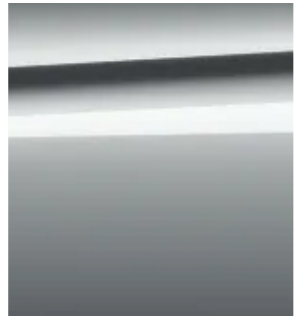

M Brooklyn Grey

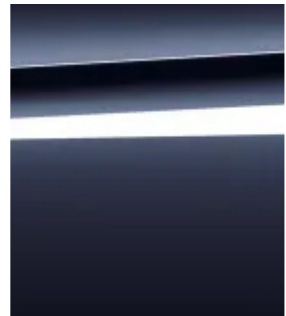

Ocean Wave Blue

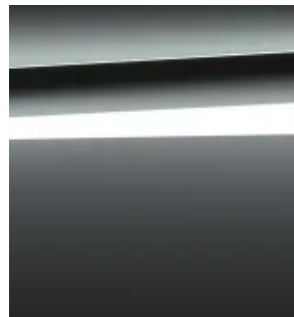

Eucalyptus Green

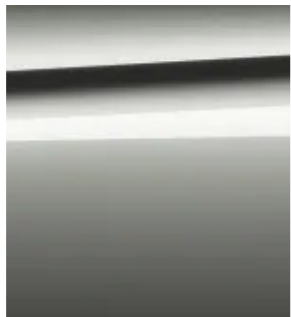

Space Silver

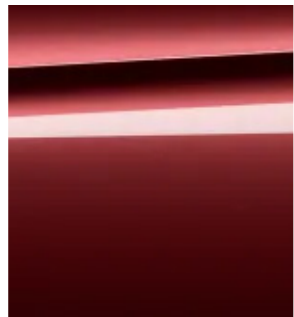

Fire Red

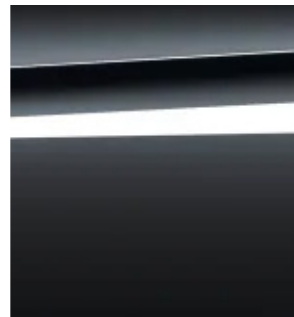

Polarised Grey

BMW INDIVIDUAL



Tanzanite Blue

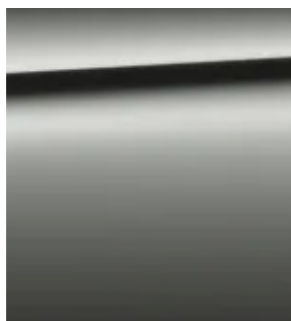

Frozen Space Silver

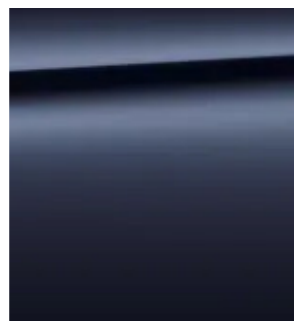

Frozen Ocean Wave

I N T E R I O R C O L O U R S

THE NEW BMW iX3



Digital White



Black



BMW M | Black



Agave Green



Castanea

BMW
SERVICE
PACKAGE

5-YEAR
WARRANTY OR
200,000 KM

3-YEAR
MAINTENANCE OR
60,000 KM

The model illustrated in this brochure shows the specifications for the Egyptian market. The catalogue may show some accessories or optional equipment which are not part of the local specification. For precise information on model features and the exact level of equipment please contact your BMW partner. Equipment is subject to change without prior notice. Global Auto, BMW Assembler and Importer, Cairo/Egypt.



Call Center: 19269 | BMW-Egypt.com

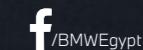

BMW Showrooms:

BMW Center Kattameya:

Area 1, Zone 10A, Maadi, Ring Road, Cairo.

BMW Center Motor City:

Motor City, Kattameya, Ring Road, Cairo.

BMW Center Glory Square:

No. 25 Takseem Al Marwaha, Glory Square, Cairo.

BMW Showroom New Cairo:

Northern 90 Street, New Cairo.

BMW Center Almaza:

258 Al-Moltaqa Al-Arabi District, Al-Nasr Road, Cairo.

BMW Center Obour:

1st Industrial Zone, Block 13004, Obour City.

BMW Center Alexandria:

Al Qabari, Al-Basal Port, Alexandria.

BMW Showroom Desert Road:

KM 28 Cairo-Alexandria Desert Road, Giza.

BMW Service Abo Rawash:

Area 31 Abo Rawash Road, Giza.